

無限 MUGEN

76205-XNS-K0S0-BG

STEP WGN DOOR MIRROR COVER

取付・取扱説明書

この度は、無限製品をお買い上げ頂きありがとうございます。
以下の注意点を正しくご理解の上、お取り付け下さいますようお願い申し上げます。

この取付・取扱説明書は、組み付け後・納車時に必ずお客様にお渡し下さい。

⚠️ ご注意

- 開梱後は、ただちに梱包内容（構成部品表を参照）の不足や破損のないことを確認して下さい。
- 取り付け前に、車両の型式の確認を行って下さい。

[適合車種]	STEPWGN	6AA-RP8
[色記号]		5BA-RP6・7
	無限色	色名
	BG	ブラック塗装
- 純正パーツの取り付け・取り外しは、サービスマニュアルに従って、作業を行って下さい。
- 作業環境として20℃以上の温度が保てる場所での作業を推奨します。
- 両面テープの接着不良を防ぐ為、取り付け後は最低1日以上水が掛からない様にして下さい。
- 本製品の改造、組み付け不良、誤使用による不具合・事故等については、弊社は一切責任を負いませんので御了承下さい。

商品についてのご質問・ご不明な点等ございましたら下記までお問い合わせ下さい。

株式会社 M-TEC 商品事業部
〒351-8586 埼玉県朝霞市膝折町2-15-11
【営業時間10:00~17:00(土日・祝日・弊社指定定休日を除く)】
TEL. 048-462-3131 FAX. 048-462-3121

お客様へ

- ドア ミラー カバーが事故や接触等により破損・変形した場合は、直ちに修復するか取り外して下さい。
そのままの走行は、事故発生の原因になる恐れがあり、大変危険です。
- 自動洗車機での洗車は避けて下さい。ドア ミラー カバーに無理な力が加わり、破損の原因となる事があります。
- 定期的に取り付け状態を確認して下さい。

【構成部品表】

No.	PARTS NAME.	QTY.
①	ドア ミラー カバー (R/L)	各1
②	ブラックフィルム	1
③	ステッカー	2
④	取付・取扱説明書	1

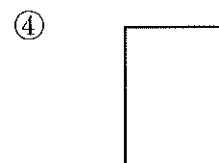
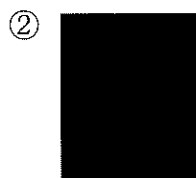
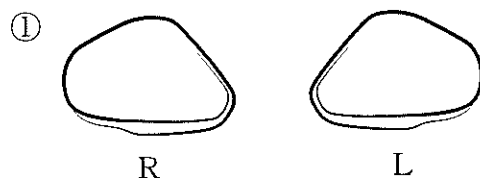

本書本文中の使用部品番号は構成部品表に準じます。

【必要工具】

- ・イソプロピルアルコール ・ウエス ・マスキングテープ ・はさみ
- ・ドライヤーやヒートガン等（作業環境に応じて使用する。）

I. 取付準備

- 《注意》 ・ドア ミラー カバーおよび車体に傷を付けないように注意して作業を行うこと。
- ・作業は左右同様に行うこと。
 - ・両面テープの接着不足を防ぐ為、取り付け後、最低1日以上は水がかからないようにすること

1. ②ブラックフィルムを下図の寸法に切り取る。

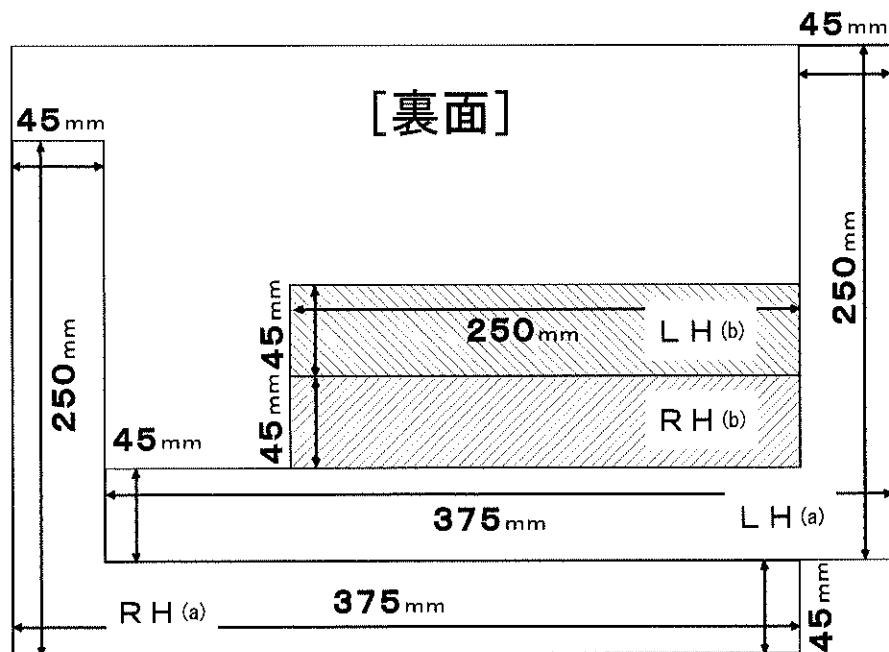

2. スカルキャップを車体（ミラーASSY）から取り外す。
※サービスマニュアル参照

3. 取り外したスカルキャップの下図斜線部を // // // イソプロピルアルコールで脱脂する。

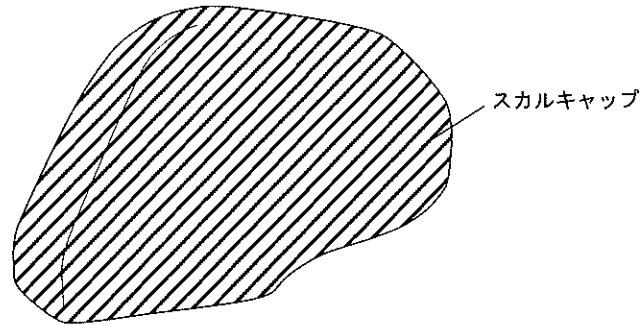



R側も同様

4. 切り取った②ブラックフィルム LH(a)/RH(a) をスカルキャップのキャラクターラインが露呈しないように貼り付ける (下図参照)。貼り付け後、②ブラックフィルム LH(a)/RH(a) の保護フィルムを剥がす。

5. 切り取った②ブラックフィルム LH(b)/RH(b) をスカルキャップのキャラクターラインが露呈しないように貼り付ける (下図参照)。貼り付け後、②ブラックフィルム LH(b)/RH(b) の保護フィルムを剥がす。

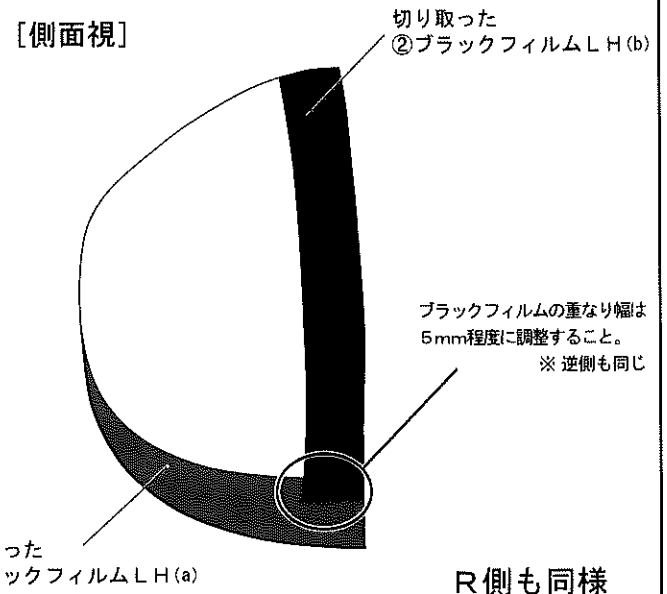
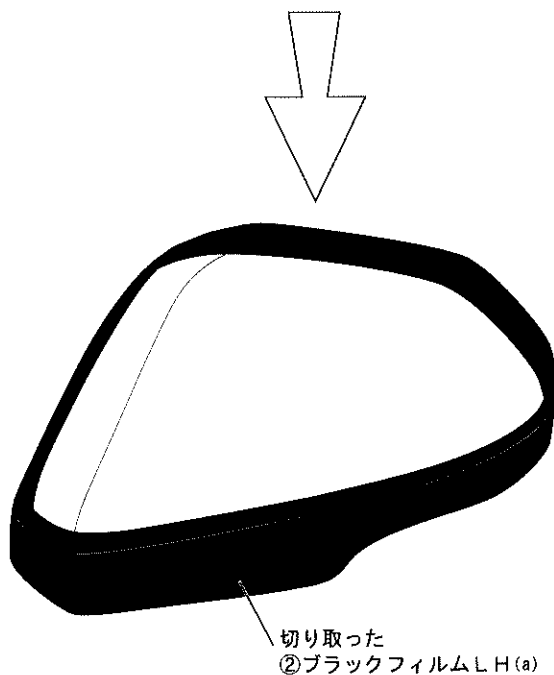
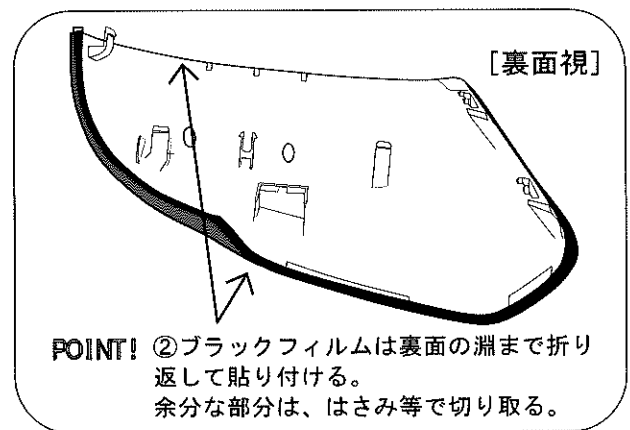
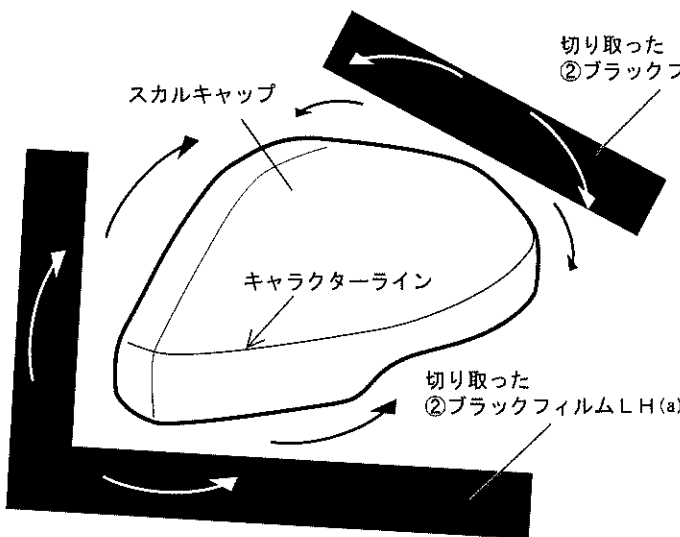
※貼り付け時、強く引っ張りすぎたり、しわ、よれ、空気などが入らないように注意する事。



6. スカルキャップを車体（ミラーASSY）に取り付ける。
※サービスマニュアル参照
7. スカルキャップの下図斜線部を  イソプロピルアルコールで脱脂する。

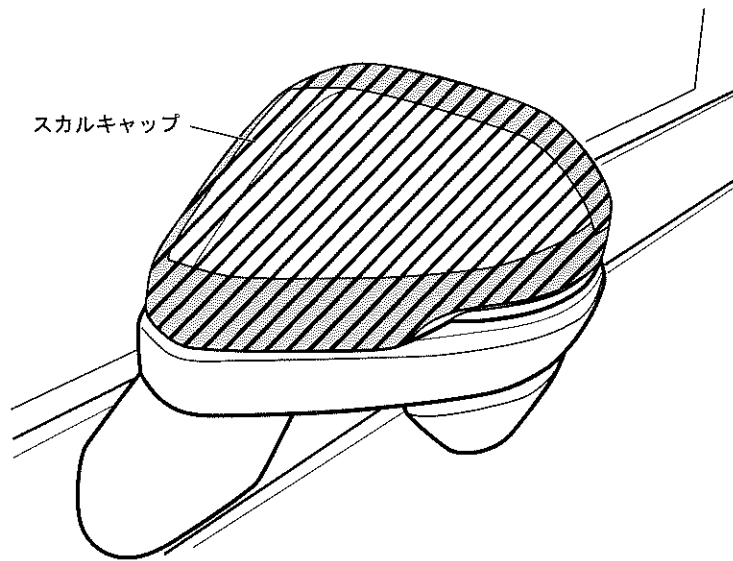

R側も同様

8. ドアミラーASSYの下図の部位にマスキングテープを貼る。

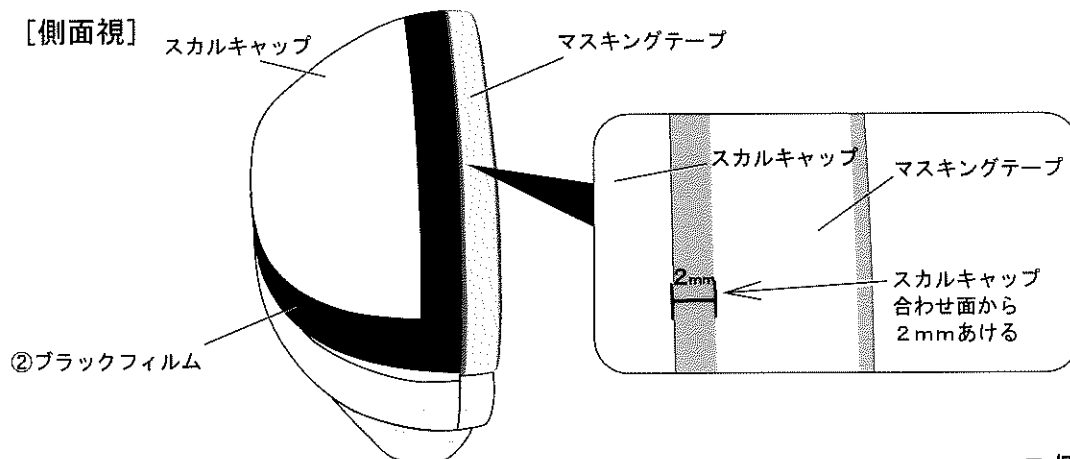

R側も同様

9. ①ドア ミラー カバー Lの両面テープの離型紙を30mmほど剥がし、表面に折り返してマスキングテープで固定する。

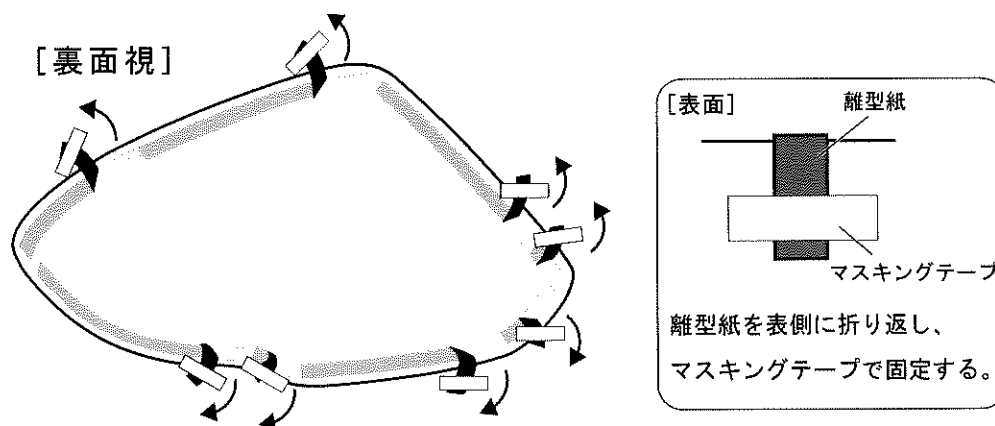

R側も同様

II. ドア ミラー カバーの取付

- 《注意》・ドア ミラー カバーおよび車体に傷を付けないように注意して作業を行うこと。
・作業は左右同様にすること。
・両面テープの接着不足を防ぐ為、取り付け後、最低1日以上は水がかからないようにすること

1. ドアミラーASSY上面の位置決めしたマスキングテープに①ドア ミラー カバー Lの端末を合わせる。

ドアミラーASSY下方側は均一隙になるよう調整し、貼り付け位置を決める。

※下図参照

〔側面視〕

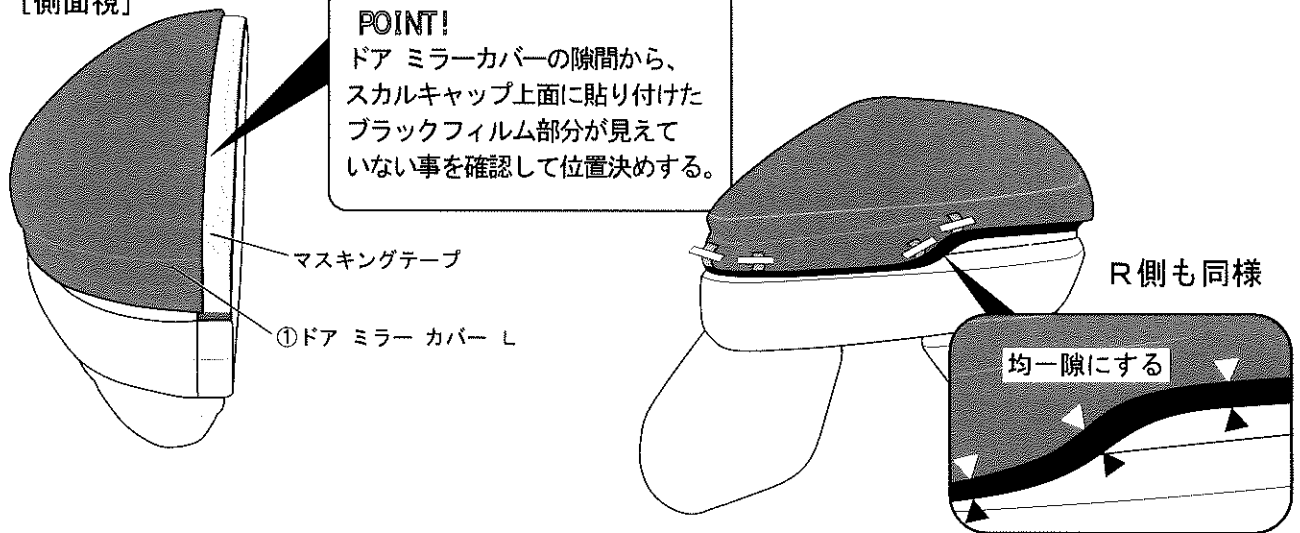

2. 離型紙を矢印 → の方向に下図の順番で引き抜き、圧着する。

その際、仮あてした位置からズレないように気をつけること。

圧着後、位置決めのマスキングテープを剥がす。

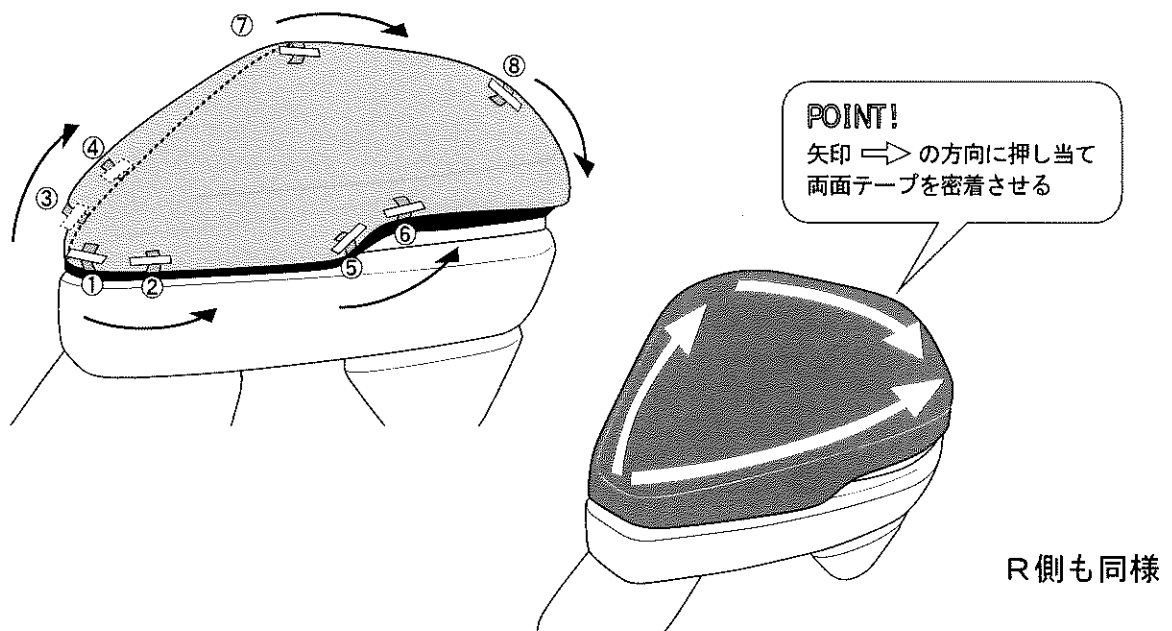

※両面テープの圧着は十分行うこと。

圧着不足は、ドア ミラー カバーの浮き、剥がれの原因となります。

注意 接着力を向上させる為、両面テープ貼り付け時には、作業環境が20℃以上の状態で行うこと。
温度が低い時には、両面テープをドライヤー等で温めてから作業を行うこと。

3. ①ドア ミラー カバー L側面に③ステッカーを下図のように貼り付ける。
 その際、貼付け面を脱脂すること。

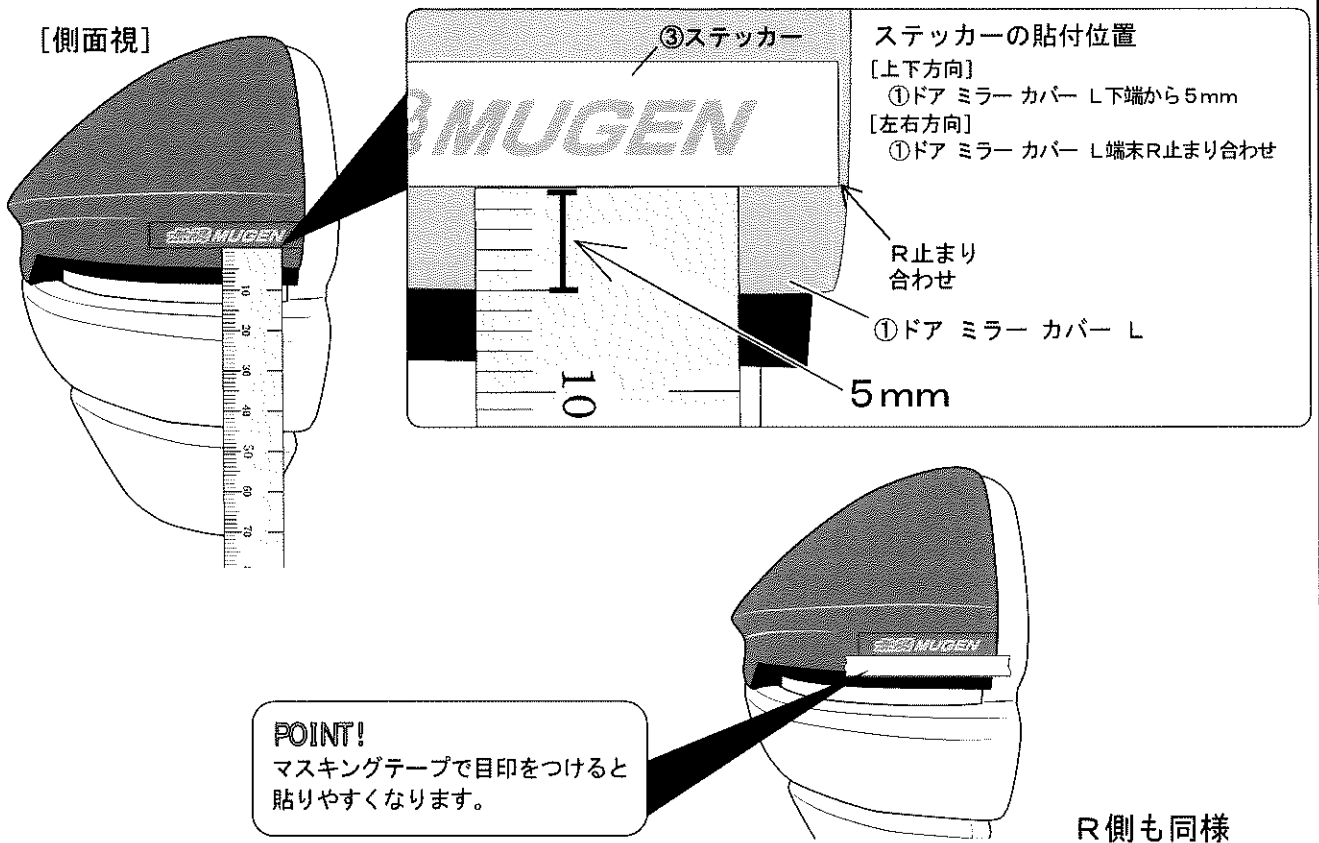

※ステッカーの圧着は十分行うこと。
 圧着不足は、ステッカーの浮き、剥がれの原因となります。

注意 接着力を向上させる為、ステッカー貼り付け時には、作業環境が20℃以上の状態で行うこと。

4. 位置決めの際に使用したマスキングテープと③ステッカー表面のアプリケーションフィルムを剥がし、取り付け状態が完全か、確認する。

